

## ANNEAU DE TOLERANCE

DTG.T



### MATIERE ET EXECUTION :

acier à ressort (température d'utilisation jusqu'à 120°C) ou INOX (température d'utilisation jusqu'à 250°C) suivant dimensions.

Ref. DTG.TBN : forme BN : pour montage sur un axe.

Ref. DTG.TAN : forme AN : pour montage dans un alésage.



REMARQUE : pour l'assemblage d'éléments de machines.

- AVANTAGES :
- Compensation de vibrations et d'oscillations.
  - Compensation d'une dilatation thermique entre différents matériaux.
  - Compensation de tolérances importantes.
  - Montage simple et rapide.
  - Evté la réalisation d'assemblages par clavettes, fentes, vis,...
  - Conception économique.

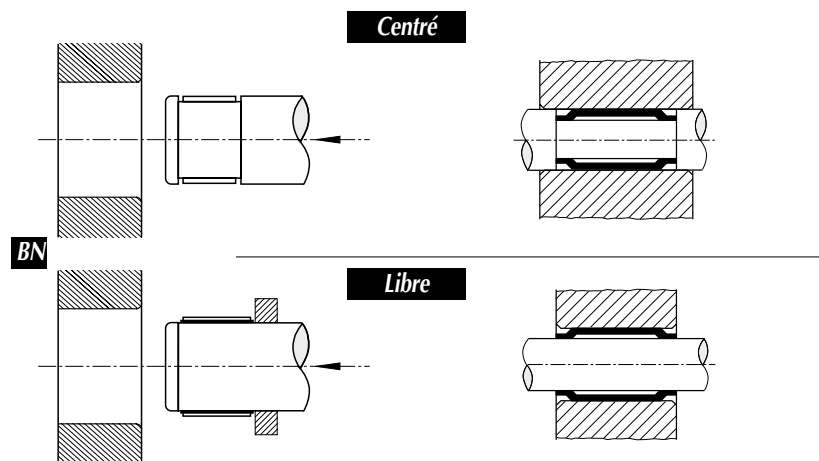
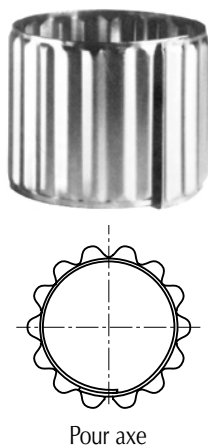
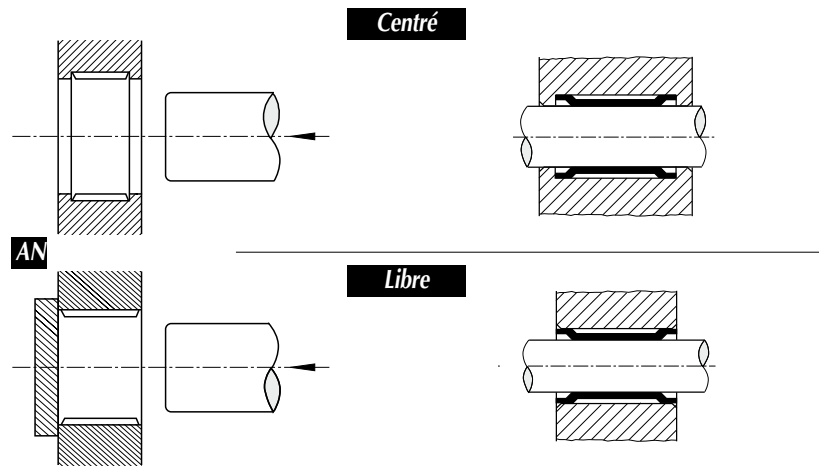
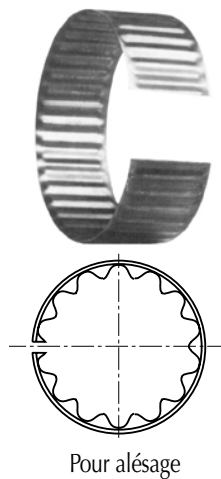

Chanfreins facilitant la mise en place

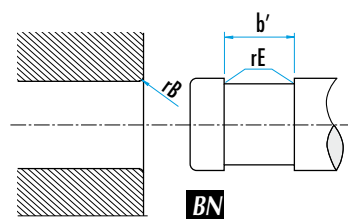
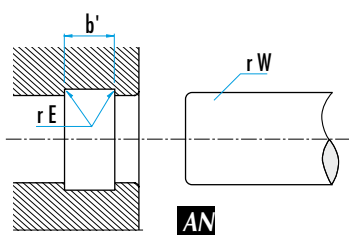

Ø axe / alésage	rW & rB	rE
→ 20	1,0	0,2
20 → 50	1,25	0,25
50 → 80	1,5 → 2,0	0,35
> 80	3,0 → 5,0	0,8

## ANNEAU DE TOLERANCE POUR AXE

DTG.TBN

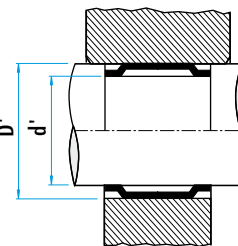
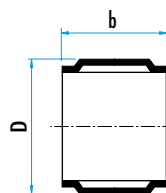
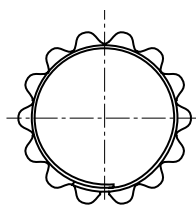

centré

libre



D	b (*)	D' h9	d' (1)	d' (2)	couple (N/m)
5	5 - 8 - 10	5	4,01 - 4,06	4,14 - 4,18	0,17 - 0,22 - 0,35 - 0,50
6	6 - 8 - 10 - 12	6	5,01 - 5,06	5,14 - 5,18	0,33 - 0,45 - 0,9 - 1,25
8	5 - 7 - 8 - 10 - 14	8	6,51 - 6,57	6,65 - 6,71	0,45 - 0,68 - 0,8 - 1
9	8	9	7,51 - 7,57	7,65 - 7,71	0,85
10	6 - 10 - 12 - 14 - 16	10	8,51 - 8,57	8,65 - 8,71	1,8 - 3 - 3,6 - 4,5
11	10 - 14	11	9,51 - 9,57	9,65 - 9,71	2,5 - 4 - 5,5
12	6 - 8 - 10 - 12 - 14 - 18	12	10,52 - 10,59	10,70 - 10,77	2,2 - 3,2 - 4,5 - 5,3 - 6,1 - 7,9
13	8 - 10 - 12 - 15	13	11,52 - 11,59	11,70 - 11,77	4 - 4,75 - 5,6 - 7,2
14	8 - 10 - 14 - 20	14	12,52 - 12,59	12,70 - 12,77	4,2 - 4,9
15	6 - 8 - 10 - 12 - 14 - 16 - 19	15	13,52 - 13,59	13,70 - 13,77	3,7 - 3,9 - 4,8 - 6,8 - 8,9 - 11 - 12,5
16	10 - 14 - 16	16	14,52 - 14,59	14,70 - 14,77	7 - 10,5 - 12 - 15
17	6 - 8 - 10 - 10 - 12 - 14 - 16	17	15,52 - 15,59	15,70 - 15,77	3,9 - 4,8 - 8 - 10 - 12 - 14 - 19
18	10 - 16 - 22	18	16,52 - 16,59	16,70 - 16,77	9 - 11 - 15 - 21
19	10 - 19 - 22	19	17,52 - 17,59	17,70 - 17,77	10 - 19 - 22
20	6 - 7 - 8 - 10 - 12 - 14 - 15 - 18 - 20 - 22	20	18,02 - 18,11	18,25 - 18,33	7 - 9 - 12 - 15 - 18 - 19 - 23 - 25 - 28
22	12 - 15 - 22	22	20,02 - 20,11	20,25 - 20,33	18 - 26 - 33
24	15 - 22 - 24	24	22,02 - 22,11	22,25 - 22,33	30 - 40 - 48
25	8 - 10 - 12 - 15 - 18 - 21 - 20 - 25	25	23,02 - 23,11	23,25 - 23,33	15 - 20 - 22 - 27 - 28 - 38 - 41 - 53
28	12 - 20 - 22 - 25	28	26,02 - 26,11	26,25 - 26,33	30 - 53 - 60 - 71
30	8 - 10 - 12 - 15 - 20 - 23 - 30	30	28,02 - 28,11	28,25 - 28,33	25 - 29 - 35 - 47 - 60 - 70 - 95
32	12 - 16 - 30	32	30,02 - 30,11	30,25 - 30,33	44 - 56 - 110
35	10 - 12 - 15 - 25 - 30	35	33,03 - 33,13	33,30 - 33,40	38 - 40 - 48 - 60 - 110 - 130
36	12 - 15 - 30	36	34,03 - 34,13	34,30 - 34,40	63 - 135
40	10 - 12 - 15 - 23 - 30	40	38,03 - 38,13	38,30 - 38,40	55 - 63 - 83 - 180
45	10 - 15 - 20 - 23 - 25 - 30	45	43,03 - 43,13	43,30 - 43,40	68 - 102 - 145 - 200 - 230
50	12 - 16 - 20 - 30 - 40	50	48,03 - 48,13	48,30 - 48,40	107 - 141 - 186 - 310
55	10 - 14 - 15	55	52,53 - 52,65	52,85 - 52,97	125 - 175
60	20 - 22 - 28	60	57,53 - 57,65	57,85 - 57,97	350 - 460
65	23 - 33	65	62,53 - 62,65	62,85 - 62,97	500 - 650
80	12 - 17	80	77,53 - 77,65	77,85 - 77,97	1120
85	22	85	82,04 - 82,18	82,44 - 82,58	800
90	24 - 30	90	87,04 - 87,18	87,44 - 87,58	850 - 100
100	24 - 34	100	97,04 - 97,18	97,84 - 97,58	1350
140	15	140	136,04 - 136,20	136,52 - 136,68	1250

(\*) b : normal : acier à ressort  
 gras : INOX  
 (1): axe fixe  
 (2): axe avec couple

**POUR LA COMMANDE :**  
 DTG.TBN. D = 25, b = 14 : Ref. DTG.TBN.025.14

## ANNEAU DE TOLERANCE POUR ALESAGE

DTG.TAN

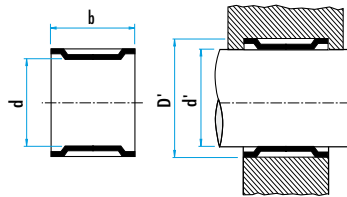
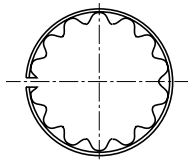

centré

libre



d	b (*)	d <sup>h9</sup>	D' (1)	D' (2)	couple (N/m)
4	6 - 8 - 10	4	4,93 - 4,95	4,82 - 4,86	0,25
5	5 - 8 - 12	5	5,93 - 5,95	5,82 - 5,86	0,45 - 0,66 - 1,25
6	6 - 8 - 10 - 15	6	6,93 - 6,985	6,82 - 6,86	0,45 - 0,75 - 1
8	6 - 8 - 12 - 14	8	9,41 - 9,48	9,23 - 9,3	1 - 1,45 - 2
10	4 - 6 - 8 - 10 - 12 - 14 - 18	10	11,41 - 11,48	11,23 - 11,30	0,95 - 2,3 - 2,5 - 3 - 3,5 - 4
12	4 - 6 - 10 - 12 - 16 - 18	12	13,41 - 13,48	13,23 - 13,30	1,6 - 3 - 4 - 6 - 8 - 9
14	8 - 12 - 14	14	15,41 - 15,48	15,23 - 15,30	5 - 7 - 9
15	8 - 12 - 14 - 22	15	16,41 - 16,48	16,23 - 16,30	5,5 - 7,5 - 11
16	5 - 8 - 10 - 12 - 16 - 22	16	17,41 - 17,48	17,23 - 17,30	4 - 7 - 8 - 9 - 14 - 16
18	6 - 10 - 16	18	19,89 - 19,98	19,67 - 19,75	6,5 - 11 - 17
19	6 - 16	19	20,89 - 20,98	20,67 - 20,75	7 - 12 - 21
20	12 - 14 - 16 - 20 - 26	20	21,89 - 21,98	21,67 - 21,75	18 - 22 - 24 - 30
22	5 - 7 - 10 - 16 - 20 - 22	22	23,89 - 23,98	23,67 - 23,75	12 - 16 - 18 - 30 - 35 - 38
24	6 - 7 - 12 - 16 - 20	24	25,89 - 25,98	25,67 - 25,75	17 - 18 - 29 - 32 - 45
25	10 - 16 - 20	25	26,89 - 26,98	26,67 - 26,75	24 - 35 - 47
26	8 - 10 - 16 - 20	26	27,89 - 27,98	27,67 - 27,75	21 - 26 - 31 - 43 - 52
28	8 - 10 - 12 - 14 - 20 - 30	28	29,89 - 29,98	29,67 - 29,75	27 - 30 - 39 - 55 - 92
30	8 - 12 - 16 - 30	30	31,89 - 31,98	31,67 - 31,75	28 - 40 - 50 - 95
32	8 - 10 - 14 - 30	32	33,89 - 33,98	33,67 - 33,75	30 - 35 - 50
35	6 - 10 - 16 - 14	35	36,89 - 36,98	36,67 - 36,75	43 - 70 - 145
40	8 - 10 - 12 - 16 - 20 - 30	40	41,89 - 41,98	41,67 - 41,75	62 - 72 - 91 - 125 - 180
42	12 - 30	42	43,89 - 43,98	43,67 - 43,75	75 - 130 - 225
45	12 - 20	45	46,89 - 46,98	46,67 - 46,75	165
47	6 - 8 - 14 - 18 - 20 - 22	47	48,89 - 48,98	48,67 - 48,75	76 - 117 - 175 - 210 - 235
50	15 - 20	50	52,35 - 52,47	52,03 - 52,15	157 - 215
52	8 - 15	52	54,35 - 54,47	54,03 - 54,15	100 - 165 - 225
55	12 - 20	55	57,35 - 57,47	57,03 - 57,15	156 - 210 - 260
60	15 - 25	60	62,35 - 62,47	62,03 - 62,15	280 - 475
62	10 - 15	62	64,35 - 64,47	64,03 - 64,15	200 - 215 - 290 - 405
65	25	65	67,35 - 67,47	67,03 - 67,15	520
70	25	70	72,35 - 72,47	72,03 - 72,15	550
72	10 - 17 - 19 - 20	72	74,35 - 74,47	74,03 - 74,15	230 - 420 - 470 - 490
75	16 - 20	75	77,35 - 77,47	77,03 - 77,15	520 - 600
80	12 - 20 - 21	80	82,35 - 82,47	82,03 - 82,15	520 - 580 - 630 - 650
84	12	84	86,82 - 86,96	86,42 - 86,56	490
85	19	85	87,82 - 87,96	87,42 - 87,56	700
90	15 - 20 - 23 - 25	90	92,82 - 92,96	92,42 - 92,56	560 - 770 - 870
100	20 - 25	100	102,82 - 102,96	102,42 - 102,56	1300
107	12	107	109,82 - 109,96	109,42 - 109,56	1400
110	25	110	112,82 - 112,96	112,42 - 112,56	1700
115	12	115	117,82 - 117,96	117,42 - 117,56	1450
125	15	125	128,80 - 128,96	128,42 - 128,48	1550
130	25	130	133,80 - 133,96	133,32 - 133,48	1600
132	12	132	135,80 - 135,96	135,32 - 135,48	1500
140	24	140	143,80 - 143,96	143,32 - 143,48	1800
150	16	160	163,80 - 163,96	163,32 - 163,48	2400

(\*) b : normal : acier à ressort  
 gras : INOX  
 (1): axe fixe  
 (2): axe avec couple

**POUR LA COMMANDE :**  
 DTG.TAN. d = 8, b = 6 : Ref. DTG.TAN.008.06

**WWW.SCHILTZ.BE**

## ANNEAU DE TOLERANCE POUR ROUEMENTS

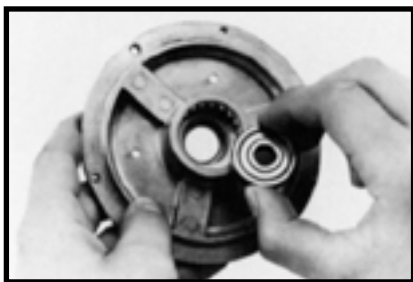
**DTG.TBN/TAN**

**MATIERE :** INOX.

**REMARQUE :** dans le tableau ci-dessous, les principaux types de roulements sont indiqués avec l'anneau de tolérance correspondant :

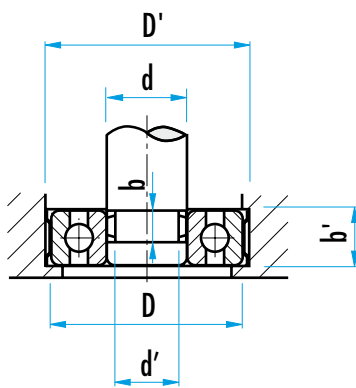
- Ref. **DTG.TAN** pour diamètre intérieur,
- Ref. **DTG.TBN** pour diamètre extérieur.



type de roulement	Ø axe d'	pour anneau interne (d x b) Ref.	Ø alésage D'	pour anneau externe (D x b') Ref.
6000	8,51 - 8,57	<b>DTG.TBN.010.05</b>	27,89 - 27,98	<b>DTG.TAN.026.08</b>
6200	8,51 - 8,57	<b>DTG.TBN.010.05</b>	31,89 - 31,98	<b>DTG.TAN.030.08</b>
6300	8,51 - 8,57	<b>DTG.TBN.010.05</b>	36,89 - 36,98	<b>DTG.TAN.035.10</b>
6001	10,52 - 10,59	<b>DTG.TBN.012.06</b>	29,89 - 29,98	<b>DTG.TAN.028.08</b>
6201	10,52 - 10,59	<b>DTG.TBN.012.06</b>	33,89 - 33,98	<b>DTG.TAN.032.10</b>
6002	13,52 - 13,59	<b>DTG.TBN.015.06</b>	33,89 - 33,98	<b>DTG.TAN.032.08</b>
6202	13,52 - 13,59	<b>DTG.TBN.015.06</b>	36,89 - 36,98	<b>DTG.TAN.035.10</b>
6302	13,52 - 13,59	<b>DTG.TBN.015.06</b>	43,89 - 43,98	<b>DTG.TAN.042.12</b>
6003	15,52 - 15,59	<b>DTG.TBN.017.06</b>	36,89 - 36,98	<b>DTG.TAN.035.10</b>
6203	15,52 - 15,59	<b>DTG.TBN.017.06</b>	41,89 - 41,98	<b>DTG.TAN.040.12</b>
6303	15,52 - 15,59	<b>DTG.TBN.017.08</b>	48,89 - 48,98	<b>DTG.TAN.047.14</b>
6004	18,02 - 18,11	<b>DTG.TBN.020.06</b>	43,89 - 43,98	<b>DTG.TAN.042.12</b>
6204	18,02 - 18,11	<b>DTG.TBN.020.08</b>	48,89 - 48,98	<b>DTG.TAN.047.14</b>
6304	18,02 - 18,11	<b>DTG.TBN.020.08</b>	54,35 - 54,47	<b>DTG.TAN.052.15</b>
6005	23,02 - 23,11	<b>DTG.TBN.025.08</b>	48,89 - 48,98	<b>DTG.TAN.047.08</b>
6205	23,02 - 23,11	<b>DTG.TBN.025.10</b>	54,35 - 54,47	<b>DTG.TAN.052.15</b>
6305	23,02 - 23,11	<b>DTG.TBN.025.12</b>	64,35 - 64,47	<b>DTG.TAN.062.15</b>
6006	28,02 - 28,11	<b>DTG.TBN.030.08</b>	57,35 - 57,47	<b>DTG.TAN.055.12</b>
6206	28,02 - 28,11	<b>DTG.TBN.030.10</b>	64,35 - 64,47	<b>DTG.TAN.062.15</b>
6306	28,02 - 28,11	<b>DTG.TBN.030.12</b>	74,35 - 74,47	<b>DTG.TAN.072.19</b>
6007	33,03 - 33,13	<b>DTG.TBN.035.08</b>	64,35 - 64,47	<b>DTG.TAN.062.10</b>
6207	33,03 - 33,13	<b>DTG.TBN.035.10</b>	74,35 - 74,47	<b>DTG.TAN.072.17</b>
6307	33,03 - 33,13	<b>DTG.TBN.035.12</b>	82,35 - 82,47	<b>DTG.TAN.080.21</b>
6008	38,01 - 38,13	<b>DTG.TBN.040.10</b>	70,35 - 70,47	<b>DTG.TAN.068.15</b>
6208	38,01 - 38,13	<b>DTG.TBN.040.12</b>	82,35 - 82,47	<b>DTG.TAN.080.18</b>
6308	38,01 - 38,13	<b>DTG.TBN.040.15</b>	92,82 - 92,96	<b>DTG.TAN.090.23</b>
6009	43,03 - 43,13	<b>DTG.TBN.045.10</b>	77,35 - 77,35	<b>DTG.TAN.075.16</b>
6209	43,03 - 43,13	<b>DTG.TBN.045.10</b>	87,82 - 87,96	<b>DTG.TAN.085.19</b>
6309	43,03 - 43,13	<b>DTG.TBN.045.15</b>	102,82 - 102,96	<b>DTG.TAN.100.25</b>
6010	48,03 - 48,13	<b>DTG.TBN.050.12</b>	82,35 - 82,47	<b>DTG.TAN.080.16</b>
6210	48,03 - 48,13	<b>DTG.TBN.050.12</b>	92,82 - 92,96	<b>DTG.TAN.090.20</b>
6310	48,03 - 48,13	<b>DTG.TBN.050.16</b>	112,82 - 112,96	<b>DTG.TAN.110.27</b>