

PINCE DE SERRAGE SIMPLE

NEN.CS

MATIERE ET EXECUTION :

Modèle économique.

Corps en acier zingué muni de 2 blocs de serrage dont 1 avec une gorge en croix.

Ref. NEN.CS... : blocs en acier noirci.

Ref. NEN.CSC... : blocs avec revêtement cuivre pour des opérations de soudage.

Ouverture							
a	Intérieur (mm)	0 - 25	0 - 50	0 - 75	0 - 100	0 - 150	135 - 265
b	Exterieur (mm)	20 - 48	32 - 82	40 - 115	50 - 150	50 - 200	210 - 340
Profondeur de serrage C		15	25	40	50	100	80
Force (kgf)		50	200	250	350	450	450
Poids propre (g)		50	250	470	850	1.900	2.300
Vis		M5 x 0,8	TR 10 x 3	TR 10 x 3	TR 12 x 3	TR 12 x 3	TR 12 x 3
Ref. acier		NEN.CS.025	NEN.CS.050	NEN.CS.075	NEN.CS.100	NEN.CS.150	NEN.CS.270
Ref. revêtement cuivre		NEN.CSC.025	NEN.CSC.050	NEN.CSC.075	NEN.CSC.100	NEN.CSC.150	-

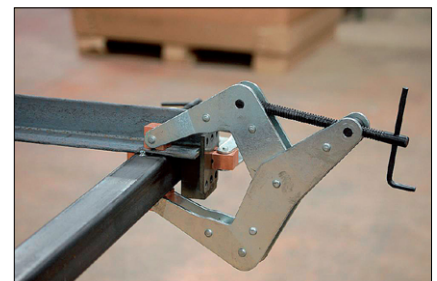
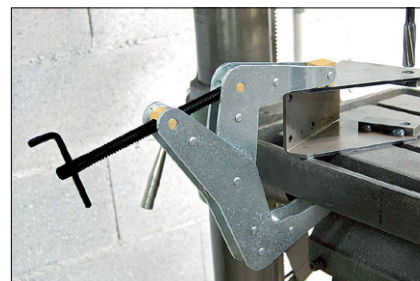
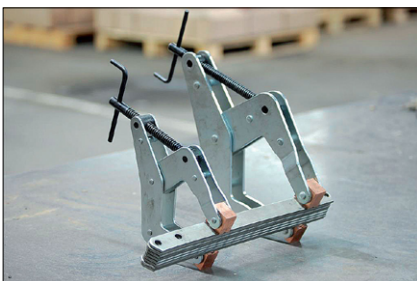
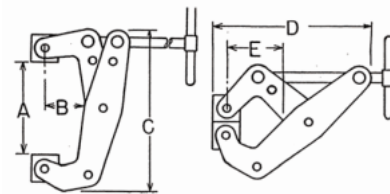

PINCE DE SERRAGE

SXB.

SERRE JOINT EN Cé : Ref. SXB.CN/CS
MATIERE ET EXECUTION : corps en acier forgé, zingué, vis trapézoïdale roulée en acier bruni, avec tête à rotule.

Ref. SXB.CS : spécial pour le soudage; équipée d'un bouton en laiton, avec vis de fixation pour câble de masse.

ouverture (mm)	profondeur (mm)	poids (kg)	Ref.
40	35	0,4	SXB.CN.040
60	55	0,5	SXB.CN.060
80	65	0,8	SXB.CN.080
80	65	0,8	SXB.CS.080 (*)
100	75	1,3	SXB.CN.100
100	75	1,2	SXB.CS.100
120	85	1,6	SXB.CN.120
150	95	2,3	SXB.CN.150
200	100	3,4	SXB.CN.200
250	110	4,5	SXB.CN.250

(*) : pour câble de mase

SERRE JOINT DORMANT

Rail en acier, mors de serrage en fonte à graphite sphéroïdal (GGG).

Ref. SXB.DRX : sur rail de 40 x 10 mm, mors de largeur 40 mm.

Ref. SXB.DTX : sur Té, mors de largeur 84 mm.

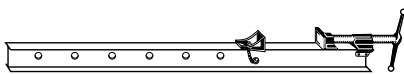
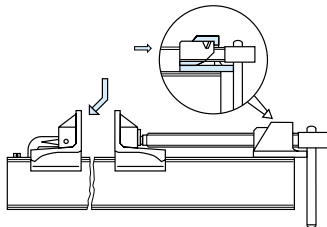
Ref. SXB.DIX : sur poutre IPN, mors de largeur 110 mm.

serrage (mm)	Ref.
600	SXB.DRX.0600
1000	SXB.DRX.1000
1200	SXB.DRX.1200
1500	SXB.DRX.1500
2000	SXB.DRX.2000

serrage (mm)	Ref.
600	SXB.DTX.0600
1000	SXB.DTX.1000
1500	SXB.DTX.1500

serrage (mm)	Ref.
1000	SXB.DIX.1000
1500	SXB.DIX.1500
2500	SXB.DIX.1500
3500	SXB.DIX.1500

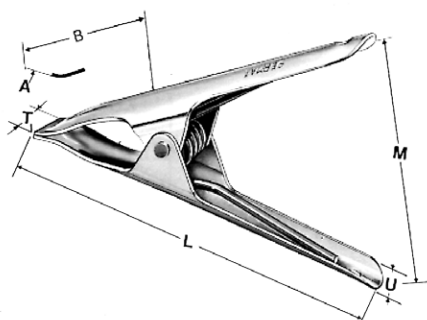
PINCE A RESSORT : Ref. SXB.AF
MATIERE ET EXECUTION : acier zingué (INOX sur demande).

Ref. SXB.AF.52.LG : avec poignée gainée.

A*	B*	L	M	T	U	poids (g)	force (daN)	Ref.
38	42	104	64	18	16	50	15	SXB.AF.51
50	60	152	94	23	23	100	28	SXB.AF.52
51	100	195	80	23	23	160	20	SXB.AF.52.L
51	100	195	80	23	23	175	20	SXB.AF.52.LG

A* ouverture

B* profondeur