

CONVOYEUR A GALETS MINI Ø 13/18/28 mm CAPACITE : 6 kg

TW.RU

Pour le transport de charges diverses à fond plat entre postes de travail, liaison entre machines, tables d'emballage, stockage dynamique dans un rayonnage. Montage horizontal ou légèrement incliné sur le sol ou sur une table. Les rouleaux se dégagent facilement en écartant les parois du rail manuellement. Rail en acier galvanisé avec entraxe des alésages latéraux de 16,67 mm et sans alésages.

Longueur sur demande - max. : 6.000 mm. Galets cylindriques ou à joue en polypropylène anti-choc de couleur jaune : résistant aux acides et bases et n'absorbant pas l'humidité.

Température d'utilisation : de -30° à +100°C.

Le galet à joue garanti un transport en ligne droite.

Capacité par galet : 6 kg.

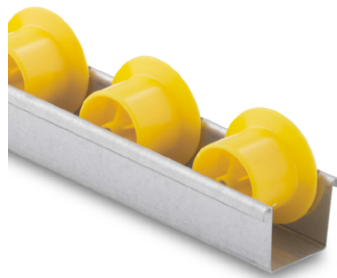
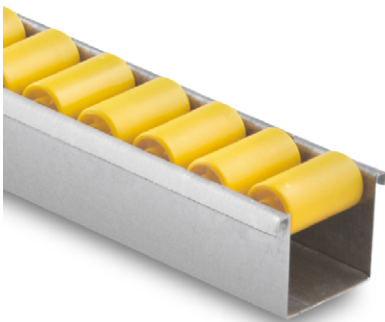

Galet cylindrique mini :

Ref. TW.RUNK... : Ø 13 x 24 mm – entraxe : 16 / 33 / 50 mm

Ref. TW.RUNKG... : Ø 28 x 25 mm – entraxe : 33 / 50 / 66 / 83 / 100 mm

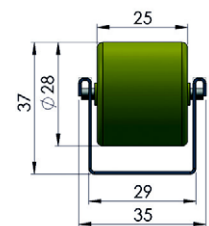
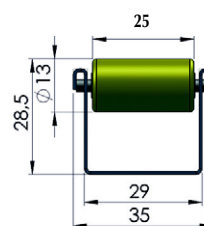

Galet mini à joue :

Ref. TW.RUSPK... : Ø 18 / 28 x 22 / 25 mm – entraxe : 33 / 50 / 66 mm.

Ref. TW.RUSPG... : Ø 28 / 41 x 20 / 24,5 mm – entraxe : 50 / 66 / 83 / 100 mm mm.

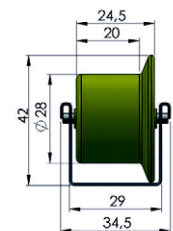
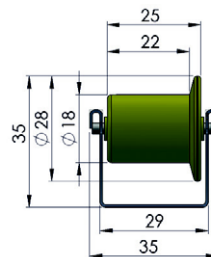

POUR LA COMMANDE :

Ref. TW.RUNK, entraxe 16 mm, longueur 2.000 mm = Ref. TW.RUNK.016.2000.

Ref. TW.RUSP, entraxe 50 mm, longueur 3.000 mm = Ref. TW.RUSP.050.3000.

Accessoires :

butée de fin de course –
fixation par vis : Ref. TW.26914

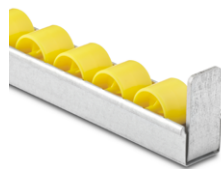

élément de liaison – Ref. TW.26915



tôle de freinage en acier à ressort –
Ref. TW.37967

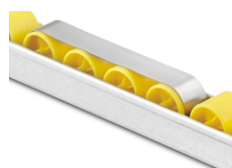

capuchon de protection
pour fin de rail – Ref. TW.26919



Sur demande :

galets à haute conductivité en plastique noir
rail et axes de galets en INOX.- version alimentaire.



RAIL A GALETS - EXECUTIONS SPECIALES

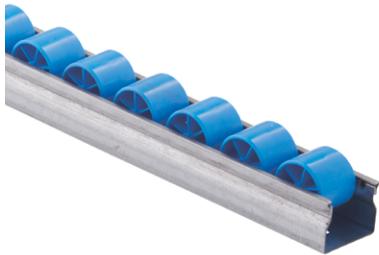

Galet pour chambre froide jusqu'à - 30°C :
 Galet en polyéthylène avec une résistance élevée pour éviter la cassure.
 Capacité : 40 kg par galet.

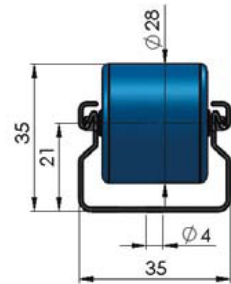

Galet aseptique :
 Galet en polypropylène blanc.
 Profilé en U extrudé en plastique blanc -sans colorant.
 Axe en INOX.
 Pour chambres stériles.
 Capacité : 15 kg par galet.

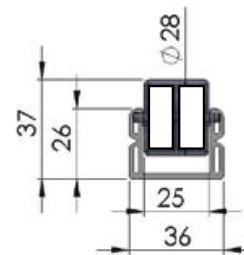

Galet pour forte charge :
 Jusqu'à 100 kg / galet.

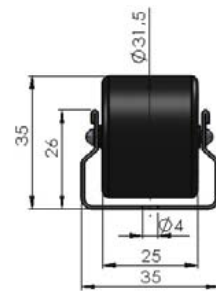

Galet plastique avec bandage INOX :
 Pour renforcer la résistance à la corrosion et à l'usure et améliorer la durée de vie.

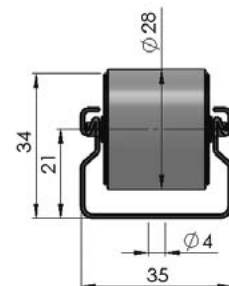

Galet avec bandage en caoutchouc :
 Pour diminuer le bruit par exemple pour le transport de caisses métalliques.
 Avec ce bandage il faut tenir compte d'un certain ralentissement de la charge.

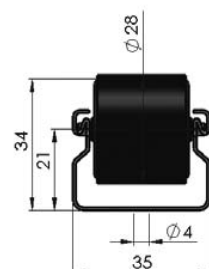

RAIL A GALETS LEGERS Ø 28 mm - CAPACITE 15 KG

TW.RU...XL

Pour le transport de charges diverses à fond plat entre postes de travail, liaison entre machines, tables d'emballage, stockage dynamique dans un rayonnage. Montage horizontal ou légèrement incliné sur le sol ou sur une table.

Rail de dimensions 21 x 35 x 21 mm et d'épaisseur 0,8 mm en acier galvanisé avec axe en acier.

Alésages de Ø 4 mm dans le fond du rail. **Longueur sur demande – max. : 4.500 mm.**

Galets cylindriques ou à joue en polypropylène gris – sur demande : jaune, noir ou bleu.

Le galet à joue garanti un transport en ligne droite. Température d'utilisation : - 30° à + 100°C.

Capacité par galet : 15 kg.

Galet cylindrique «XL» Ø 28 mm – largeur : 24 mm – Ref. TW.RUNK.XL...

Entraxe T = 33 / 50 / 66 mm.

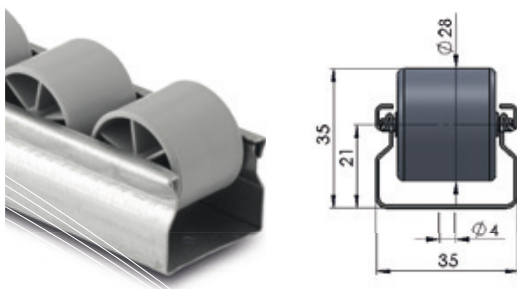

Galet à jour «XL» – Ø / 28 / 40 mm - largeur : 18 / 24,5 mm – Ref. TW.RUSP.XL...

Entraxe T = 50 / 66 / 83 mm.

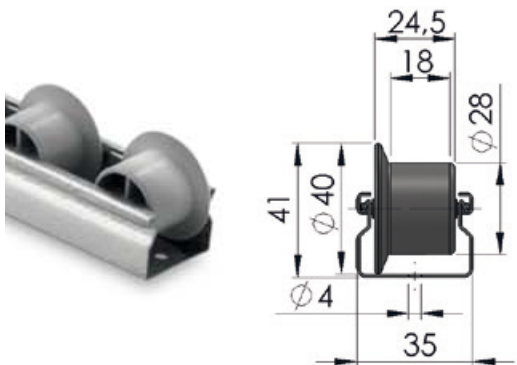

Double galet cylindrique Ø 27 – largeur 2 x 12 mm – Ref. TW.RUNKD.XL...

Entraxe : 16,5 mm. Permet une meilleure répartition de la charge

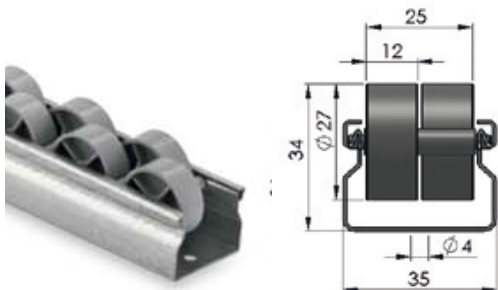

POUR LA COMMANDE :

Ref. TW.RUNK.XL, entraxe 33 mm, longueur 2.000 mm = Ref. TW.RUNK.XL.033.2000

Ref. TW.RUNKD.XL, entraxe 16,5 mm, longueur 1.000 mm = Ref. TW.RUNKD.XL.017.1000

ACCESSOIRES POUR GALETS LEGERS Ø 28 mm

TW.RU...XL

butée de fin de course –
fixation par vis : Ref. TW.26914

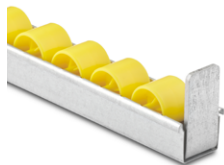

élément de liaison – Ref. TW.37964



dispositif de blocage anti-retour –
Ref. TW.37968.

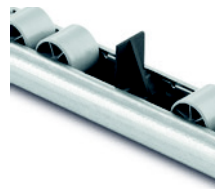

tôle de freinage en acier à ressort –
Ref. TW.37967

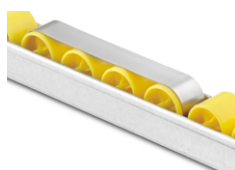

capuchon de protection
pour fin de rail – Ref. TW.26919



pince coulissante pour fixation du rail
par le dessous - Ref. TW.37966.



sécurité contre l'écartement - TW.37965

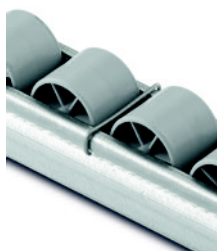

Sur demande :

galet à haute conductivité en plastique noir - température de travail : - 20° à + 140°C.
rail et axes de galets en INOX pour l'industrie alimentaire.

GALET MINI POUR FORTES CHARGES - CAPACITE 30 / 40 kg

TW.RUST

Galets en acier avec roulements à billes pour une température d'utilisation de - 40° à + 100°C – jusque 250°C sans ajout de graisse ou d'huile.
Rail en acier zingué avec alésages de Ø 6,2 mm dans le fond.



- Ref. TW.RUST.013...

Rail de dimensions 18 x 19,3 x 18 x 1,5 mm – longueur max : 2.000 mm.

Galet Ø x largeur : 12 x 16 mm – capacité : 30 kg / galet.

Entraxe : 13 mm.

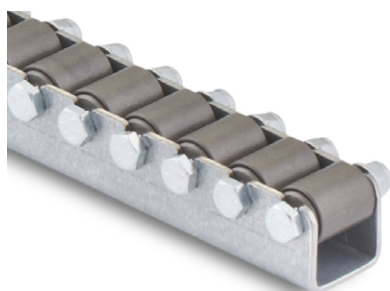
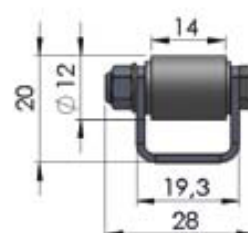

- Ref. TW.RUST.020...

Rail de dimensions 28,5 x 19,3 x 29,5 x 2,5mm – longueur max : 2.980 mm.

Galet Ø x largeur : 19 x 24 mm – capacité : 40 kg / galet.

Entraxe : 20 mm.

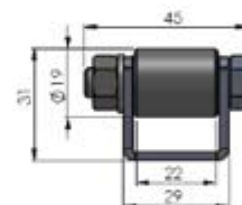

POUR LA COMMANDE :

Ref. TW.RUST.013, longueur 1.500 mm = Ref. TW.RUST.013.1500.

Ref. TW.RUST.020, longueur 2.500 mm = Ref. TW.RUST.020.2500.

RAIL A GALETS UNIVERSELS CAPACITE 10 - 40 kg

TW.US

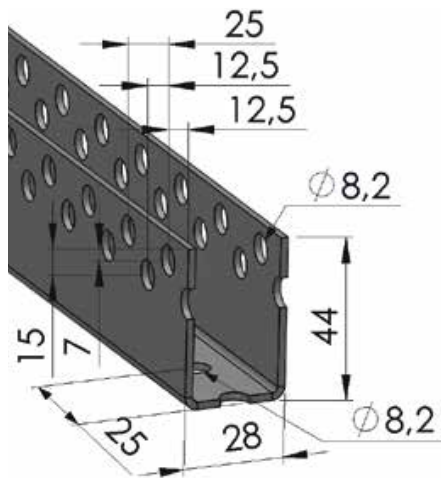

MATIERE ET EXECUTION :

Rail en acier zingué de longueur 6.000 mm ou longueur inférieure (divisible par 25) sur demande. Rail en «U» d'épaisseur 2 mm et de dimensions : 44 x 28 x 44 mm. Il comporte 2 rangées avec des alésages d'entraxe 25 mm avec et de Ø 8,2 mm pour vis M8. En règle générale, les galets cylindriques sont montés sur la rangée inférieure et les galets à joue sur la rangée supérieure du rail.

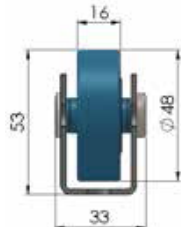

Ref. TW.USNR.10... :

- rail avec galets cylindriques Ø 48 x 16 mm en plastique dur de couleur bleue
- avec roulements
- capacité par galet : **15 kg.**
- entraxe : 50 / 75 / 100 / 125 / 150 / 175 / 200 mm.

Exemple de commande : entraxe 100 mm : **Ref. TW.USNR.10.100.**

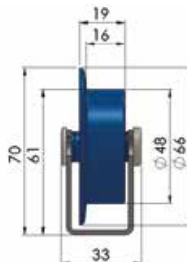
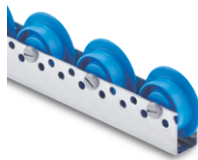

Ref. TW.USSR.10... :

- rail avec galets à joue Ø 48 / 66 x 16 / 19 mm en plastique dur de couleur bleue
- avec roulements
- capacité par galet : **10 kg.**
- entraxe : 75 / 100 / 125 / 150 / 175 / 200 mm.

Exemple de commande : entraxe 50 mm : **Ref. TW.USSR.10.050.**

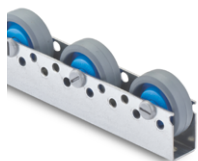

Ref. TW.USNR.15... :

- rail avec galets cylindriques Ø 54 x 19 mm en plastique avec revêtement caoutchouc gris.
- avec roulements
- capacité par galet : **10 kg.**
- entraxe : 75 / 100 / 125 / 150 / 175 / 200 mm.
- hauteur de construction pour la rangée inférieure : 64 mm

Exemple de commande : entraxe 100 mm : **Ref. TW.USNR.15.100.**

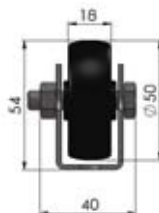

Ref. TW.USNR.07... :

- rail avec galets cylindriques Ø 50 x 18 mm en polyamide gris
- sans roulement
- capacité par galet : **40 kg.**
- entraxe : 75 / 100 / 125 / 150 / 175 / 200 mm.
- hauteur de construction pour les 2 rangées : 54 / 62 mm.

Exemple de commande : entraxe 150 mm : **Ref. TW.USNR.07.150.**

RAIL A GALETS UNIVERSELS CAPACITE 40/80 kg

TW.US

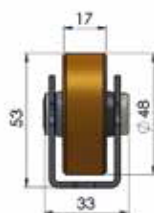

Ref. TW.USNR.05... :

- rail avec galets cylindriques $\varnothing 48 \times 17$ mm en plastique revêtu de PU orange
- sans roulement
- capacité par galet : **40 kg.**
- entraxe : 50 / 75 / 100 / 125 / 150 / 175 / 200 mm.
- hauteur de construction pour les 2 rangées : 53 / 61 mm.

Exemple de commande : entraxe 100 mm : **Ref. TW.USNR.05.100.**

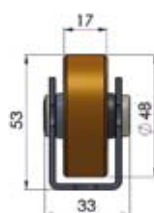

Ref. TW.USNR.08... :

- rail avec galets cylindriques $\varnothing 48 \times 17$ mm en plastique revêtu de PU orange,
- avec roulements
- capacité par galet : **40 kg.**
- entraxe : 75 / 100 / 125 / 150 / 175 / 200 mm.
- hauteur de construction pour les 2 rangées : 53 / 61 mm.

Exemple de commande : entraxe 75 mm : **Ref. TW.USNR.08.075.**

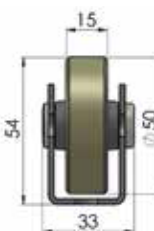
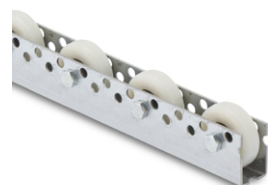

Ref. TW.USNR.04... :

- rail avec galets cylindriques $\varnothing 50 \times 15$ mm en PU blanc
- avec roulements
- capacité par galet : **80 kg.**
- entraxe : 75 / 100 / 125 / 150 / 175 / 200 mm.
- hauteur de construction pour les 2 rangées : 54 / 62 mm.

Exemple de commande : entraxe 100 mm : **Ref. TW.USNR.04.100.**

RAIL A GALETS UNIVERSELS CAPACITE 15 / 20 kg

TW.

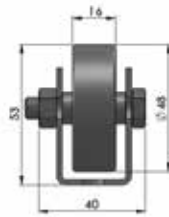

Ref. TW.USNR.20... :

- rail avec galets cylindriques Ø 48 x 16 mm en acier zingué
- avec roulements
- capacité par galet : **20 kg.**
- entraxe : 50 / 75 / 100 / 125 / 150 / 175 / 200 mm.
- hauteur de construction pour les deux rangées : 53 / 61 mm.

Exemple de commande : entraxe 200 mm : **Ref. TW.USNR.20.200.**

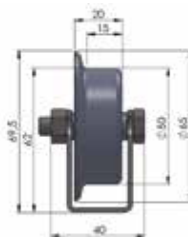

Ref. TW.USSR.20... :

- rail avec galets à joue Ø 50 / 65 x 15 / 20 mm en acier zingué
- avec roulements
- capacité par galet : **15 kg.**
- entraxe : 75 / 100 / 125 / 150 / 175 / 200 mm.
- hauteur de construction pour la rangée supérieure : 69,5 mm.

Exemple de commande : entraxe 150 mm : **Ref. TW.USSR.20.150.**

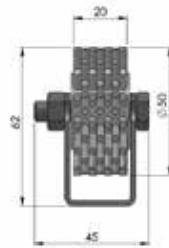

Ref. TW.USNR.30... :

- rail avec brosses Ø 50 x 20 mm en plastique pour le transport de colis ou pièces à surface fragile.
- sans roulements
- capacité par brosse : **2 kg.**
- entraxe : 75 / 100 / 125 / 150 / 175 / 200 mm.
- hauteur de construction pour la rangée supérieure : 62 mm.

Exemple de commande : entraxe 150 mm : **Ref. TW.USSR.20.150.**

ACCESSOIRES STANDARDS - À VISSER :

butée de fin de course courte –
fixation par vis : **Ref. TW.26932.**

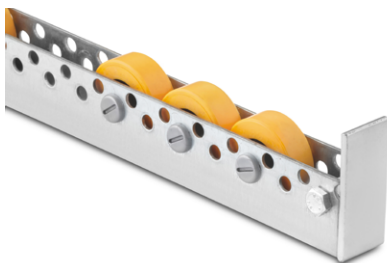

butée de fin de course longue et souple :
Ref. TW.26933.

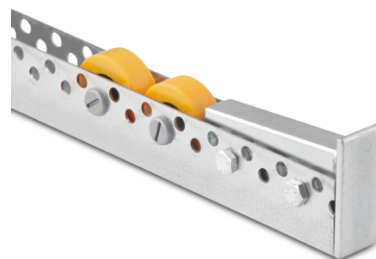

élément de liaison : **Ref. TW.26934.**

