

STALEN VASTE HANDGREEP DIN 39

D39D/E



MATERIAAL EN UITVOERING : staal, gebruind en gepolijst.

- vorm D : met gladde pen,
- vorm E : met draadstang.

OPMERKING :

de buitenschroefdraad is voorzien van een binnenzeskant voor een gemakkelijke montage bij voorbeeld op een handvat.

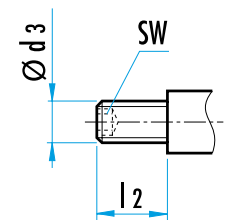
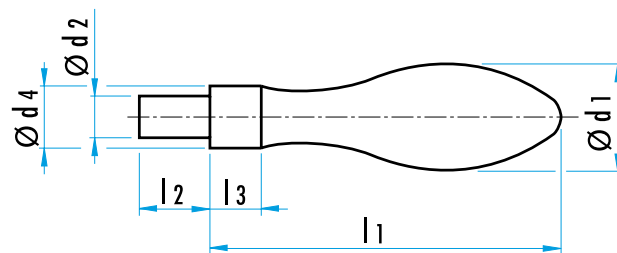
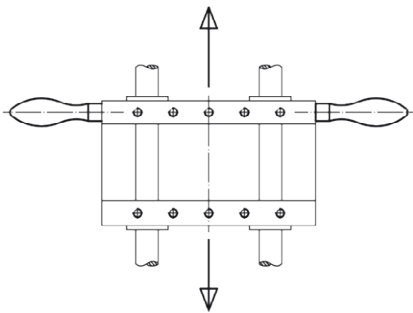
Ø d1	d3 E	Ø d2 D	Ø d4 h13	l1	l2	l3	SW	gewicht (g)	Ref.	
									D	E
10	M4	4	7	32	7	4	-	12	D39D.10	D39E.10
13	M5	5	8	40	9	5	-	27	D39D.13	D39E.13
16	M6	7	10	50	11	7	3	49	D39D.16	D39E.16
20	M8	8	13	64	13	8	4	86	D39D.20	D39E.20
25	M10	10	16	80	14	10	5	180	D39D.25	D39E.25
32	M12	13	20	100	21	13	6	360	D39D.32	D39E.32
36	M16	16	22	112	16	14	8	510	D39D.36	D39E.36



STALEN DRAAIENDE HANDGREEP DIN 98

D98D/E



MATERIAAL EN UITVOERING : staal, gebruind en gepolijst.

- vorm D : met gladde pen,
- vorm E : met draadstang.

OPMERKING :

de buitenschroefdraad is voorzien van een binnenzeskant voor een gemakkelijke montage bij voorbeeld op een handvat.

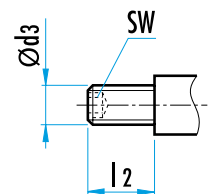
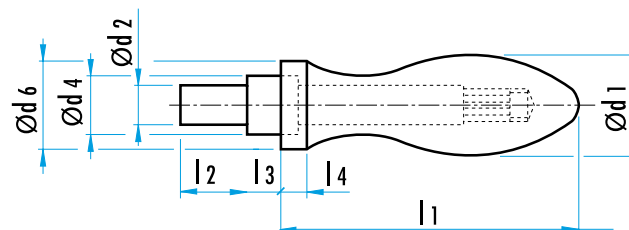
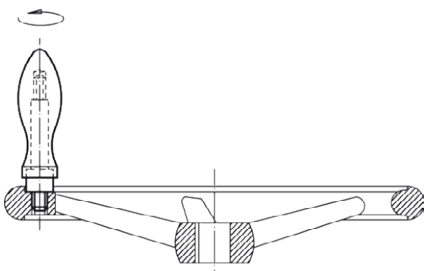
Ø d1	Ø d3 E	Ø d2h8 D	Ø d4 h13	Ø d6	l1	l2	l3	l4	SW	gew. (g)	Ref.	
											D	E
16	M6	7	10	14	49	11	5,5	5	3	50	D98D.16	D98E.16
20	M8	8	13	18	61	13	6	6	4	100	D98D.20	D98E.20
25	M10	10	16	21	75	14	8	6,5	5	190	D98D.25	D98E.25
32	M12	13	20	26	95	21	10,5	8	6	385	D98D.32	D98E.32
36	M16	16	22	29	106	26	11	9	8	550	D98D.36	D98E.36



RVS VASTE HANDGREEP DIN 39

D39E.R



MATERIAAL EN UITVOERING :

RVS 1.4401 (AISI 316) met draadstang
De buitenschroefdraad is voorzien van een holle zeskant voor gemakkelijke montage b.v. op een handwiel.

Ø d1	d3	Ø d4 h13	l1	l2	l3	SW	Gewicht (g)	Ref.
16	M6	7	50	11	7	3	49	D39E.R.16
20	M8	8	64	13	8	4	86	D39E.R.20
25	M10	10	80	14	10	5	180	D39E.R.25

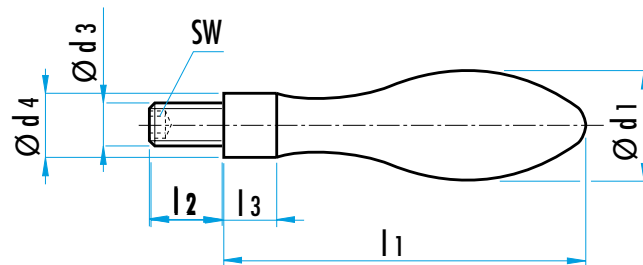
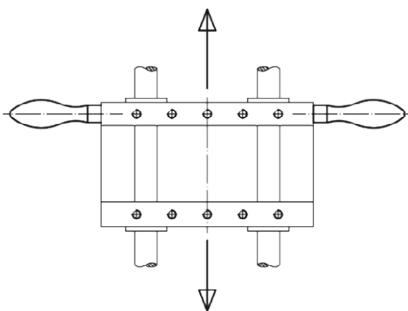

RVS DRAAIENDE HANDGREEP DIN 98

D98E.R



MATERIAAL EN UITVOERING :

RVS 1.4401 (AISI 316) met draadstang.
Met sleutelvlak voor montage.

Ø d1	d3	Ø d4 h13	Ø d6	l1	l2	l3	l4	Gewicht (g)	Ref.
16	M6	10	14	49	11	5,5	5	50	D98E.R.16
20	M8	13	18	61	13	6	6	100	D98E.R.20
25	M10	16	21	75	14	8	6,5	190	D98E.R.25

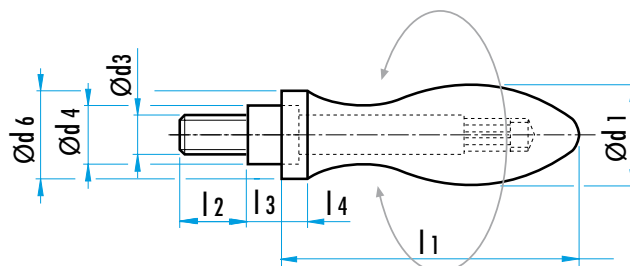
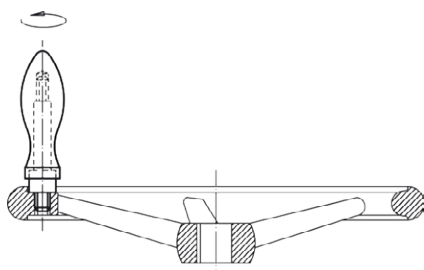

VASTE HANDGREEP UIT ALUMINIUM DIN 39 E

LHW.39.E / GFE



Ref. LHW.39.E

MATERIAAL EN UITVOERING :

handvat uit gepolijste aluminium met een vast ingegoten stalen stift

- vorm E : volgens officiële DIN 39 : **Ref. LHW.39.E**
- vorm GFE : moderner, gelijkaardig DIN 39 : **Ref. LHW.39.GFE**

OPMERKING : de buitenschroefdraad is voorzien van een holle zeskant voor gemakkelijke montage (b.v. op een handvat).

Ø d1	d2	Ø d3	L1	L2	Ref.	
					vorm E	vorm GFE
16	M6	10	50	11	LHW.39.E.16	LHW.39.GFE.16
20	M8	13	64	13	LHW.39.E.20	LHW.39.GFE.20
25	M10	16	80	14	LHW.39.E.25	LHW.39.GFE.25
32	M12	20	100	16	LHW.39.E.32	LHW.39.GFE.32
36	M16	22	112	26	LHW.39.E.36	-

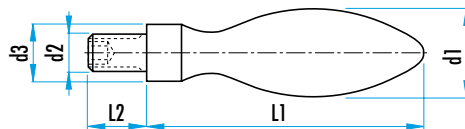

Ref. LHW.39.E

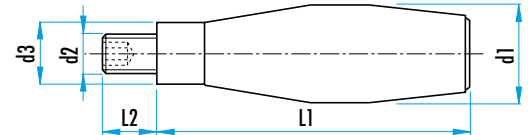

Ref. LHW.39.GFE

DRAAIBARE HANDGREEP UIT ALUMINIUM DIN 98 E

LHW.98.E / GFE



Ref. LHW.98.E

MATERIAAL EN UITVOERING :

handvat uit gepolijste aluminium met een draaibare stalen draadstang.

- vorm E : volgens officiële DIN 98 : **Ref. LHW.98.E**
- vorm GFE : moderner, gelijkaardig DIN 98 : **Ref. LHW.98.GFE**

OPMERKING : de buitenschroefdraad is voorzien van een holle zeskant voor gemakkelijke montage (b.v. op een handvat).

Ø d1	d2	Ø d3	L1 (E)	L3 (GFE)	L1	Ref.	
						vorm E	vorm GFE
16	M6	10	50	47	11	LHW.98.E.16	LHW.98.GFE.16
20	M8	13	64	61	13	LHW.98.E.20	LHW.98.GFE.20
25	M10	16	80	75	14	LHW.98.E.25	LHW.98.GFE.25
32	M12	20	100	95	16	LHW.98.E.32	LHW.98.GFE.32

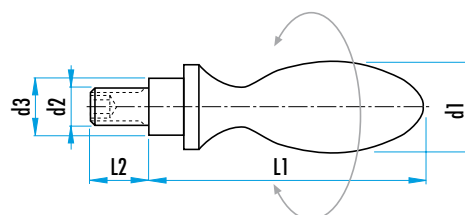

Ref. LHW.98.E

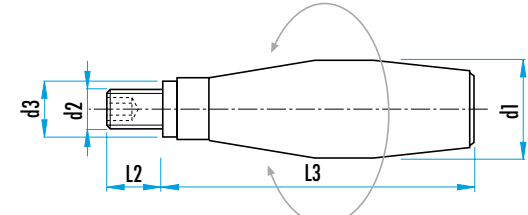

Ref. LHW.98.GFE